

Tối giản hóa trong *Nâng xoang*

Phẫu thuật dễ dàng
và đơn giản

Rút ngắn thời gian
phẫu thuật

DASK *Simple*



DASK *Simple*

Minimalism in Sinus

DASK *Simple*

Dentium

Trụ sở Đà Nẵng:

Địa chỉ: Tầng 16, Tòa nhà Phi Long, 52 Nguyễn Văn Linh, Hải Châu, Đà Nẵng

Điện thoại: +84 23 63 822-258

Chi nhánh Hà Nội:

Địa chỉ: Tầng 2, Tòa nhà Green Park Tower, Dương Đình Nghệ, P. Yên Hòa, Q. Cầu Giấy, Hà Nội

Điện thoại: +84 24 3202-0077

Chi nhánh Thành Phố Hồ Chí Minh:

Địa chỉ: Tầng 2, Tháp OP1 - Orchard Parkview, 130-132 Hồng Hà, P. 9, Q. Phú Nhuận, TP. Hồ Chí Minh

Điện thoại: +84 28 3620-7738



Quét mã QR

Dentium

DASK Simple

Nâng xoang kín

Nén xương

Không làm thủng màng xoang
Phẫu thuật an toàn

50rpm 70N.cm
Không tưới nước

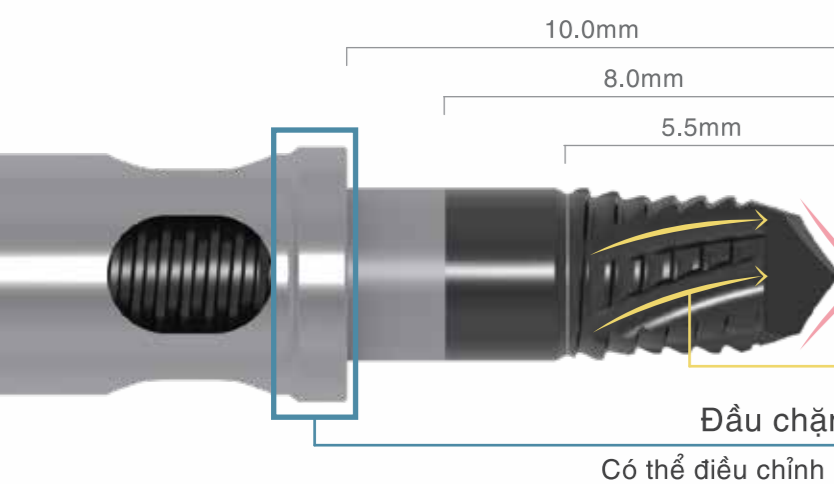
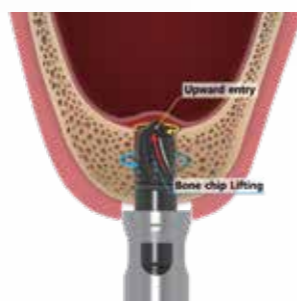
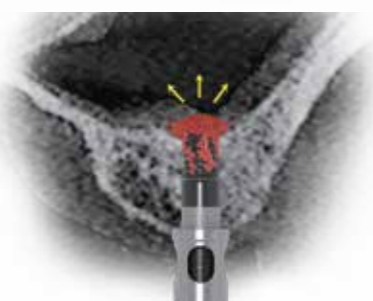

Chức năng tự nén xương

Cắt xương theo hướng quay ngược

- Tự nâng các mảnh xương vụn
- Nén xương mặt bên

Đầu chặn

Có thể điều chỉnh mức: 4~10mm

Nâng xoang



Nâng xoang

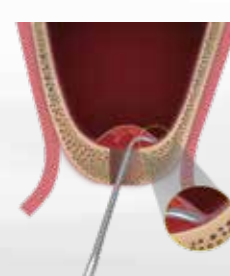

Dụng cụ đầu tròn

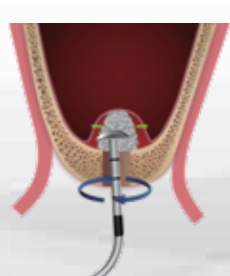

Nong xương

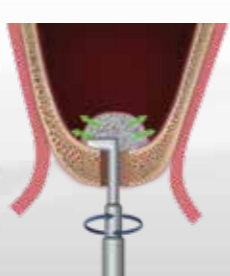

Thông số kỹ thuật



Mũi nâng xoang kín



Top view

Đường kính
Ø 3.0

*Khuyến nghị sử dụng: 50 lần



Đường kính	Chiều dài	Art. No
Ø 3.0	35.0mm	SRT3035AS
Ø 3.5	35.0mm	SRT3535AS

Mũi nâng xoang hở



*Khuyến nghị sử dụng: 40 lần



Đường kính	Chiều dài	Art. No
Ø 4.0	28.0mm	SLD0428
Ø 4.0	40.0mm	SLD0440

Mũi dàn trải xương

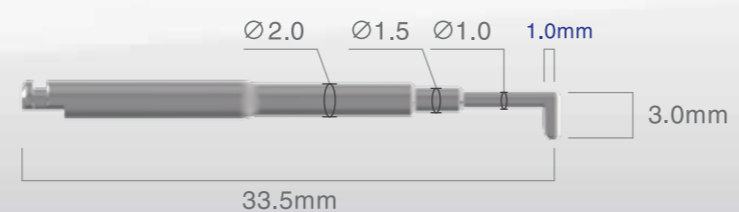

Đường kính	Chiều dài	Art. No
Ø 5.0	33.5mm	SSP33

DASK Simple

Nâng xoang hở

NEW

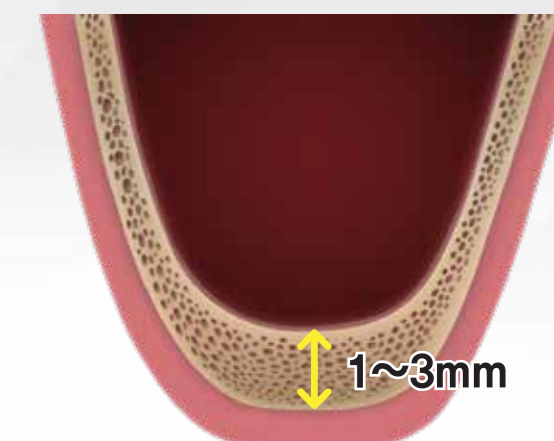

✓ Cải thiện sự tiện lợi khi dùng

Tiếp cận từ nhiều hướng khác nhau
Có khả năng tạo cửa sổ thành bên
Mũi mở cửa sổ bên

✓ Dễ dàng tiếp cận theo chiều dọc và ngang

1,000rpm 30~45N.cm có tưới nước

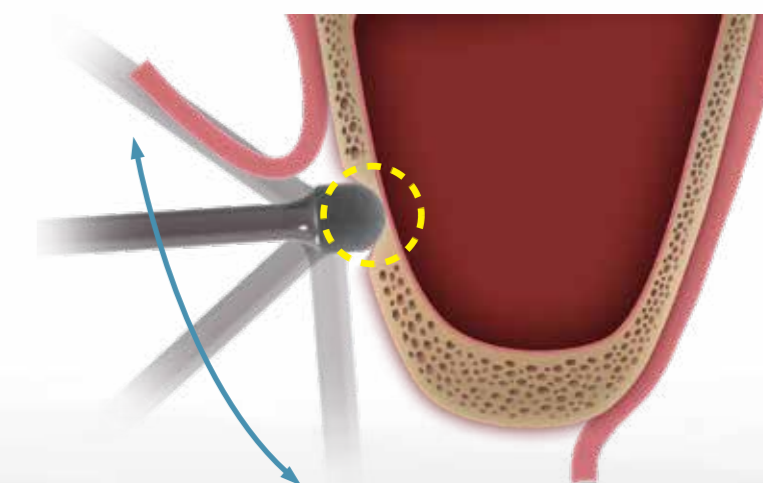
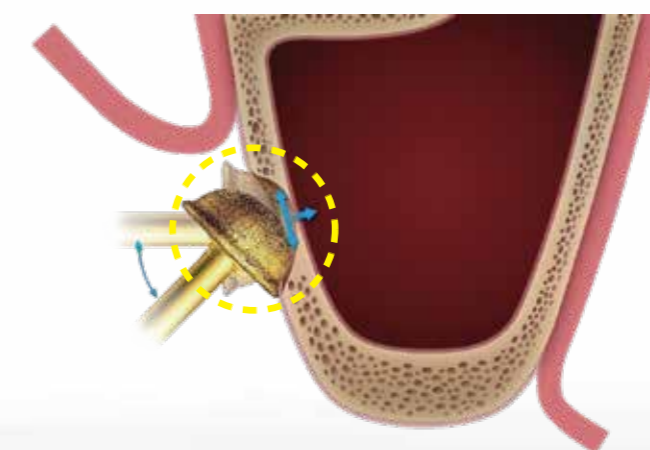

DASK
Ø6.0~8.0

DASK simple
Ø4.0